

OPLEIDING DUURZAME GEBOUWEN

ENERGIE : BASISPRINCIPES

LENTE 2021

Hoe sanitair warm water produceren ?

Inleiding tot de productie, opslag en verdeling van sanitair warm water



Sophie HAINE
écorce
LOGICIELS CONSULTANTS



- ▶ De SWW-behoefte kunnen inschatten
- ▶ Kennismaken met de nettypes en materialen voor sanitaire warmwaterdistributie
- ▶ Inzicht hebben in de verschillende bereidingswijzen van SWW en hun toepassingsgebied(en)
- ▶ De voor- en nadelen kennen van een SWW-installatie in combinatie met of onafhankelijk van het verwarmingssysteem
- ▶ De voor- en nadelen kennen van een gecentraliseerde/gedecentraliseerde verwarmingsinstallatie
- ▶ De basisprincipes van een thermische zonne-installatie begrijpen



BEHOEFTE EN EISEN

DISTRIBUTIE

PRODUCTIE EN OPSLAG



Definitie van de behoefte

- ▶ Het sanitair warm water moet in voldoende hoeveelheden *worden geproduceerd of aanwezig* zijn om aan de vraag te voldoen.

⇒ **Dit is het basisprincipe om het comfort te garanderen**

- ▶ Eisen op het vlak van hygiëne (legionellaproblematiek)
 - Temperatuur van het opgeslagen water
 - Stagnatie

La température est un facteur essentiel conditionnant le développement des légionelles

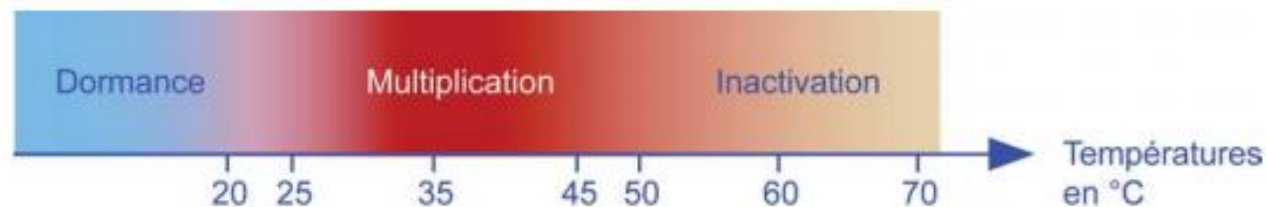

▲ **Figure 13** : La croissance des légionelles en fonction de la température. L'optimum de croissance se situe entre 25 et 45°C environ.

Bron: Guide installations d'eau chaude sanitaire, règles de l'art Grenelle Environnement 2012



Een comfortabele SWW-toevoer verzekeren = water leveren

- ▶ aan de gewenste temperatuur
- ▶ met een voldoende debiet
- ▶ in voldoende hoeveelheden (l/dag)
- ▶ binnen een redelijke tijd

	Gootsteen	Wastafel	Bad	Douche
Taptemperatuur (NBN 345)	55 °C	40 °C	40 °C	40 °C
Tapdebiet (DIN 1988-300)	4,2 l/min	4,2 l/min	9 l/min	9 l/min

- ▶ Om de berekeningen te vereenvoudigen, worden de watervolumes bij verschillende temperaturen allemaal omgezet naar equivalent volume bij 60°C:

$$\Rightarrow V_{60} = V_x * (T_x - 10 \text{ °C}) / (60 - 10 \text{ °C})$$





Oefening

- ▶ Bereken de behoefte [kWh] om gedurende 5 minuten te douchen aan 40°C met een debiet van 9 l/min.

$$\Rightarrow E = c * V * (T_c - T_f) \quad \text{waarbij } c = 1,163 \text{ J/kgK}$$

- ▶ Bereken de overeenkomstige jaarlijkse behoefte (voor 1 douche/dag).
- ▶ Wat is de behoefte voor een douche als het debiet beperkt wordt tot 6 l/min?



Tapprofiel

- ▶ De verbruikte hoeveelheid warm water hangt af van:
 - het type gebouw: woning, hotel, school, kantoor ...
 - het moment van de dag / week ...

Voorbeelden

- ▶ Tapprofiel voor een sporthal > < een ziekenhuis

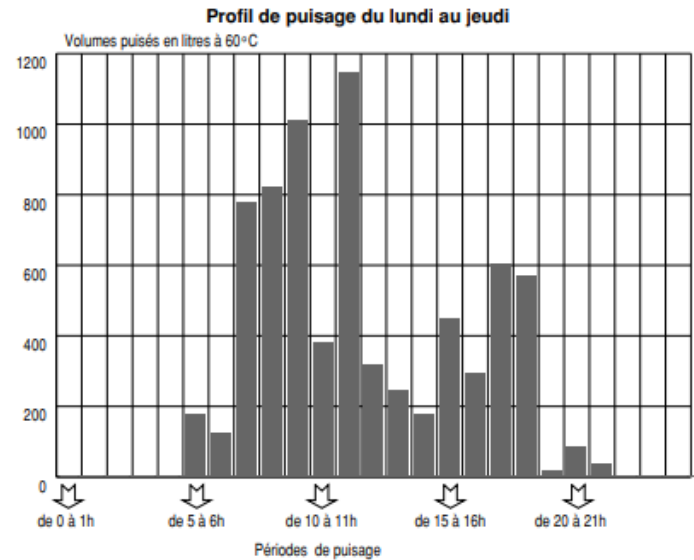
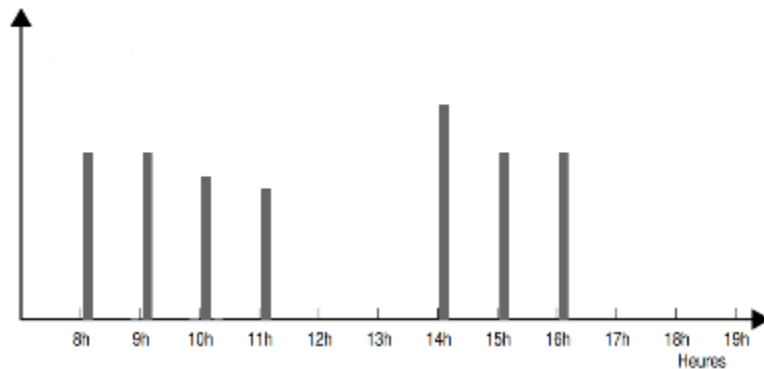

Bron: Gids voor dimensionering SWW-productietoestellen, Ministerie van het Waals Gewest.



Schatting van de waterbehoefte in de residentiële sector

- ▶ Men bepaalt het vereiste dagelijkse volume op basis van de geïnstalleerde tappunten

Schatting van de waterbehoefte in de niet-residentiële sector

- ▶ Het is veel ingewikkelder om de waterbehoefte in te schatten op basis van de geïnstalleerde tappunten
- ▶ Men bepaalt het vereiste dagelijkse volume
 - Hetzij op basis van het reële verbruik,
 - Hetzij op basis van standaard tapprofielen.

⇒ **DIN 1988-300:2012 sluit best aan bij de metingen voor de dimensionering van leidingen en doorstroomtoestellen (WTCB)**



BEHOEFTE EN EISEN

DISTRIBUTIE

- ▶ **Distributienet**
- ▶ Materialen
- ▶ Energieverliezen bij distributie

PRODUCTIE EN OPSLAG



Distributienet

VERTAKKINGEN

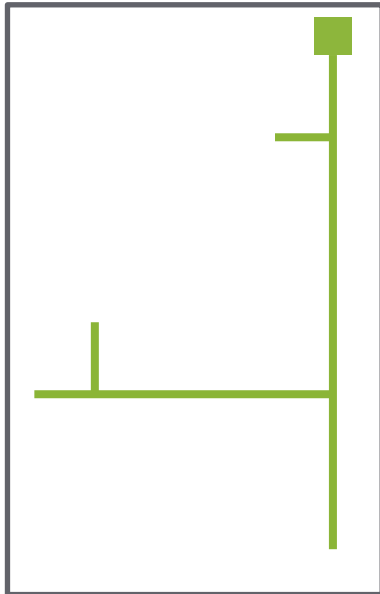

- + Beperkte leidinglengte
- Lange wachttijd
- Gezondheidsrisico
- Interferentie tussen verschillende tappunten

CIRCULATIELUS

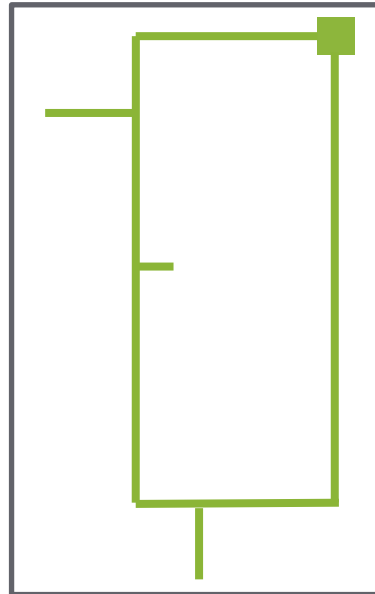

- + Zeer korte wachttijd
- + Beperkte gezondheidsrisico's
- Aanzienlijke distributieverliezen

COLLECTOREN

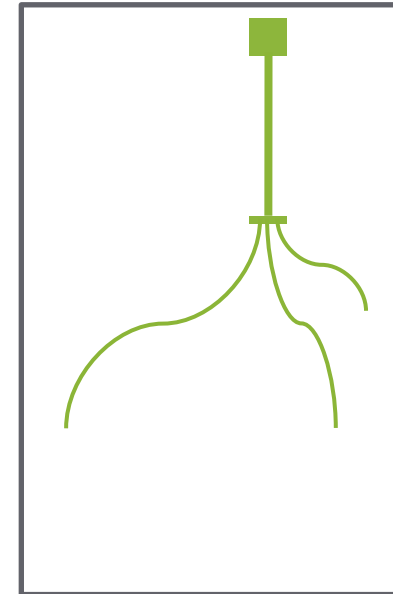

- + Uniforme lastverliezen
- + Kleinere diameter
- + Geen interferentie tussen tappunten
- Grotere leidinglengte

⚠ voor dode armen in het net!



BEHOEFTEN EN EISEN

DISTRIBUTIE

- ▶ Distributienet
- ▶ **Materialen**
- ▶ Energieverliezen bij distributie

PRODUCTIE EN OPSLAG



Distributiematerialen

- ▶ Koper
 - + Bestand tegen thermische en chemische ontsmetting
 - + Beperkt biofilmvorming
 - Zet uit bij temperatuurstijging
 - Lassen bij hoge temperatuur
 - Vereist water dat weinig agressief, d.w.z. niet te zacht is

⇒ **Voor meer info, zie TV 245**

- ▶ Verzinkt staal (steeds minder gebruikt)
 - + Gemakkelijk te plaatsen
 - Versnelde aantasting boven 60°C
 - Gevoelig voor corrosie en kalkaanslag
 - Onverenigbaar met koper stroomopwaarts

⇒ **Voor meer info, zie TV 145**



Distributiematerialen

- ▶ Roestvrij staal
 - + Geschikt voor agressief en corrosief water
 - Hoge aanschafkosten

 - ▶ Meerlaagse synthetische materialen
 - + In het algemeen geschikt voor agressief en corrosief water
 - + Flexibele leidingen
 - + Makkelijk te plaatsen
 - Grote doorsneden zijn duur
 - Bevordert biofilmvorming
- ⚠ Niet alle materialen zijn bruikbaar in ieder temperatuurbereik!**
- ⇒ **Voor meer info, zie TV 207**
- ▶ Lood
 - Verboden te plaatsen!



BEHOEFTE EN EISEN

DISTRIBUTIE

- ▶ Distributienet
- ▶ Materialen
- ▶ **Energieverliezen bij distributie**



Energieverliezen bij distributie

- ▶ Energieverliezen door aanwezigheid van een sanitaire lus
 - $T_{\text{water}} = 60 \text{ °C} - T_{\text{omg}} = 20 \text{ °C}$ – DN 25 – 24/24 u: ~ **260 kWh/m/jaar**
+ **isolatie** (34 mm, $\lambda = 0,035 \text{ W/mK}$): ~ **50 kWh/m/jaar** (↓ **80 %**)
 - $T_{\text{water}} = 60 \text{ °C} - T_{\text{omg}} = 10 \text{ °C}$ – DN 25 – 24/24 u: ~ **340 kWh/m/jaar**
+ **isolatie** (34 mm, $\lambda = 0,035 \text{ W/mK}$): ~ **70 kWh/m/jaar** (↓ **80 %**)
- ▶ Energieverliezen verbonden aan afkoeling armen
 - $T_{\text{water}} = 60 \text{ °C} - T_{\text{omg}} = 20 \text{ °C}$ – DN 25 – Nafname/jaar = 3300: ~ **120 kWh/m/jaar**
 - $T_{\text{water}} = 60 \text{ °C} - T_{\text{omg}} = 10 \text{ °C}$ – DN 25 – Nafname/jaar = 3300: ~ **150 kWh/m/jaar**



BEHOEFTE EN EISEN

DISTRIBUTIE

PRODUCTIE EN OPSLAG

▶ **Bereidingswijze**

- ▶ Onafhankelijke productie of gecombineerd met verwarming?
- ▶ Gecentraliseerde of gedecentraliseerde productie?
- ▶ Zonne-installatie



Productietoestellen

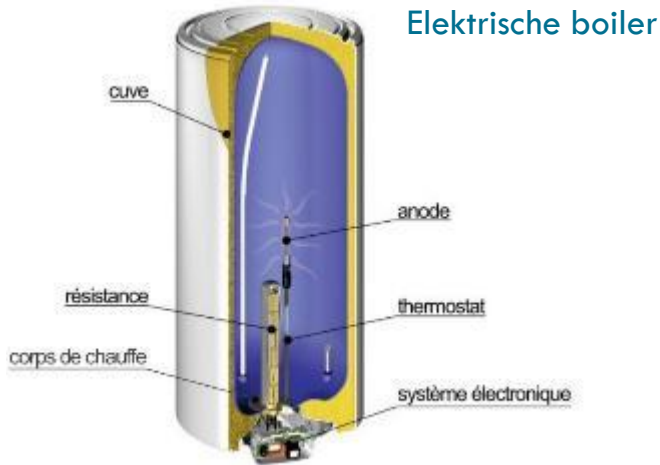

Plaatwarmtewisselaar
Bron: Energie +



- Vitocal 085-A**
- 1 Pompe à chaleur
 - 2 Module de commande
 - 3 Ballon d'eau chaude sanitaire de 250 litres à émailage Coraprotect
 - 4 Résistance électrique stabilisée avec une anode 100 % magnésium (la résistance électrique est en accès libre sur la version VIVASIS)
 - 5 Échangeur hydraulique à serpentin (uniquement sur la version VIVASIS)
 - 6 Condenseur extérieur à la cuve
 - 7 Isolation de 50 à 70 mm en mousse de polyuréthane à forte densité
 - 8 Sonde Profi de contrôle eau chaude sanitaire L et XL à congé de gèle

Thermodynamische boiler
Bron: Viessmann



- 1 Surface d'échange inox-radial en acier inoxydable pour une fiabilité accrue de fonctionnement et une longévité accrue, ainsi qu'une grande puissance thermique dans un espace réduit au minimum
- 2 Brûleur cylindrique modulant en acier inoxydable
- 3 Réservoir de stockage en acier inoxydable de 46 litres (Vitodens 111-W)
- 4 Vase d'expansion intégré
- 5 Ventilateur d'air de combustion à réglage de vitesse pour un fonctionnement silencieux et économe en énergie
- 6 Pompe à haut rendement
- 7 Échangeur de chaleur à plaques pour une production d'eau chaude sanitaire confortable (pour chaudière à double service)
- 8 Écran tactile LCD rétroéclairé

Gasketel
Bron: Viessmann



Elektrische doorstroomverwarmer
Bron: Junkers



*Verbruikt warm water (W_v) \leq Opgeslagen warm water (W_o)
+ Geproduceerd warm water (W_p)*

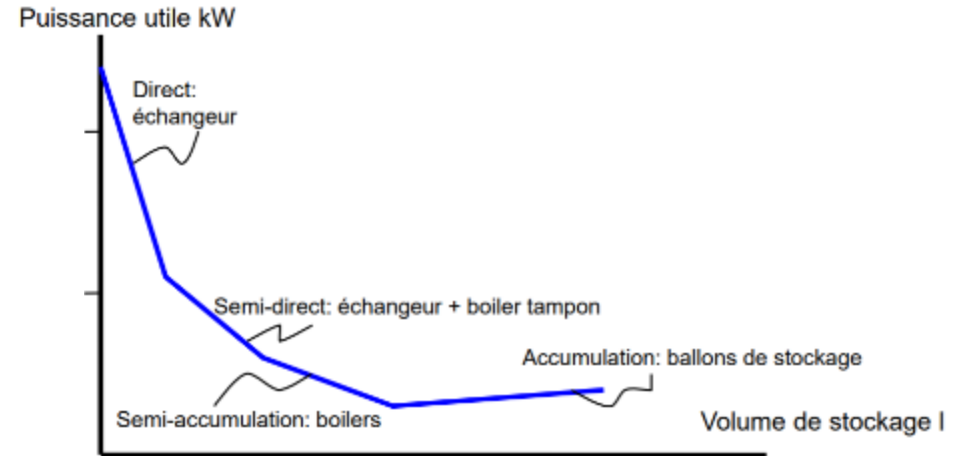

Hoe de bereidingswijze kiezen

- ▶ Onmiddellijke productie
 - + Beperkte plaatsinname
 - + Geen verliezen door opslag
 - + Goede hygiënische prestaties
 - Hoog vermogen van de generator en de circulatiepompen
 - Schommeling van de watertemperatuur
 - Branderwerking in korte cyclus (lager rendement)
 - Risico van interferentie met de verwarming (bij gecombineerde productie)

⇒ **Vereist een hoog vermogen**

- ▶ Te voorzien vermogen in kW

$$P = \frac{1,16}{1000} \cdot \frac{V_{60,10min}}{\frac{1}{6}} \cdot (60 - 10)$$

- $V_{60,10min}$ = Maximaal watervolume van 60 °C getapt in 10 minuten



Hoe de bereidingswijze kiezen?

- ▶ Bereiding door accumulatie
 - + Zeer korte reactietijd
 - + Stabiele watertemperatuur
 - + Beperkt vermogen van de toestellen
 - + Goede prestaties van het productietoestel
 - Verliezen door opslag
 - Neemt meer plaats in

⇒ **Vereist een “kalme” periode om opgeslagen volume te herladen**

- ▶ Te voorzien vermogen in kW (om het watervolume in x uur te verwarmen)

$$P = \frac{1,16}{1000} \cdot \frac{V_{60,24h}}{h} \cdot (60 - 10)$$

- $V_{60,24h}$ = Maximaal watervolume van 60 °C getapt in 24 uur



- ▶ Wat zou het vereiste vermogen zijn voor toevoer voor een douche (debiet 9l/min) met water van 40 °C? Men gaat hierbij uit van een koudwatertemperatuur van 10 °C.
 - $P [W] = Q \times c \times (\theta_c - \theta_f)$ waarbij $c = 1,16 \text{ kWh } /(\text{m}^3\text{K})$

- ▶ Wat is het vereiste vermogen om een opslagvolume van 200 l te herladen in 6 uur tijd? In 8 uur?
 - $P [W] = V / T \times c \times (\theta_c - \theta_f)$ waarbij $c = 1,16 \text{ kWh } /(\text{m}^3\text{K})$



Bedenking over de wachttijd

- ▶ $\text{Wachttijd} = \text{Wachttijd toestel} + \text{wachttijd leiding}$

	Gootsteen	Wastafel	Bad	Douche
Max. wachttijd (DIN 1988-300)	5 tot 8 s	8 tot 10 s	15 tot 25 s	10 tot 15 s





Toestelwachtijd

- ▶ Wat is de maximale leidinglengte om water naar een wastafel te voeren in minder dan 10 seconden, wetende dat:
 - het tapdebiet 4l/min bedraagt bij 60 °C
 - Het water wordt getapt aan 45°C
 - De waterinhoud van de leiding = 0,1 l/m bedraagt
 - De toestelwachtijd 3 seconden bedraagt



BEHOEFTE EN EISEN

DISTRIBUTIE

PRODUCTIE EN OPSLAG

- ▶ Bereidingswijze
- ▶ **Onafhankelijke productie of gecombineerd met verwarming?**
- ▶ Gecentraliseerde of gedecentraliseerde productie?
- ▶ Zonne-installatie



Onafhankelijke productie Productie gecombineerd met verwarming

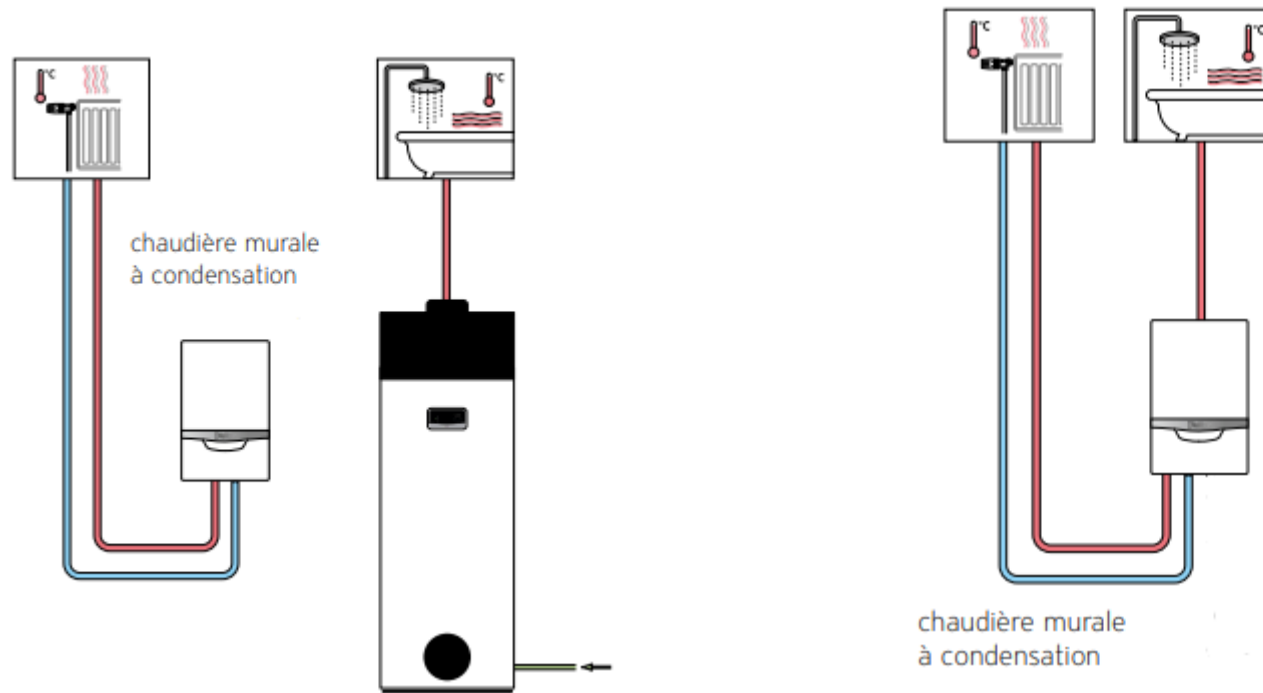

Bron: Vaillant



Productie gecombineerd met verwarming

- ▶ Gemeenschappelijke warmteproductie voor verwarming en sanitair warm water
- ▶ Het verwarmingswater in de kring verwarmt het sanitaire water

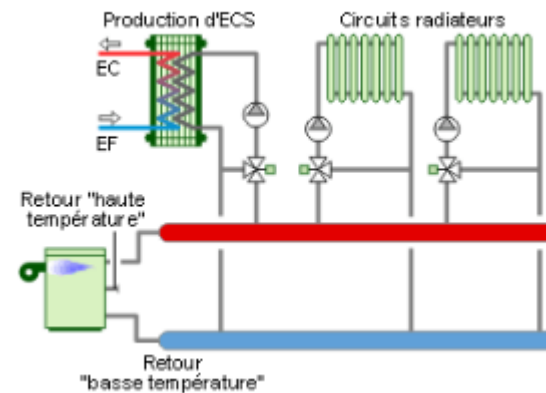
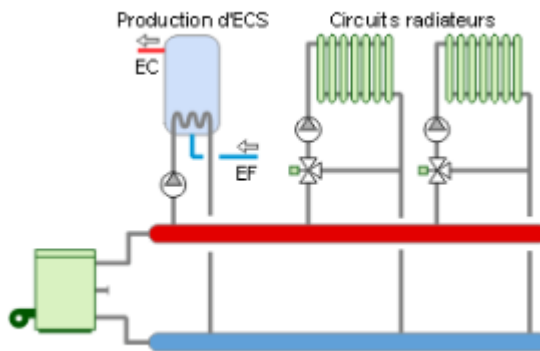

Bron: Energie +



Evolutie van de vereiste vermogens voor de warmteproductie

Oude woning



Combi-
toestel

Nieuwe of gerenoveerde woning



80-120 W/m² Afhankelijk van tapvolume
Min. 25 kW (doorstroom)

10-40 W/m² Afhankelijk van tapvolume
Min. 25 kW (doorstroom)

- Keuzebeperkingen: vermogen, beschikbare ruimte, investering, enz.



Gecombineerde productie

- + Mogelijk lagere investerings- en onderhoudskosten
- Warmteproductiesysteem moet het hele jaar in werking blijven (verliezen bij stilstand)
- Bij onmiddellijke SWW-productie, risico van overdimensionering voor de SWW-productie
- Verschillende temperatuurregimes bij lage temperatuurverwarming
- Risico van interferentie tussen SWW en verwarming

Onafhankelijke productie

- + Mogelijkheid om verschillende energievectoren te gebruiken
- + Geoptimaliseerd ontwerp
- Mogelijk hogere investerings- en onderhoudskosten
- Potentieel grotere plaatsinname



BEHOEFTE EN EISEN

DISTRIBUTIE

PRODUCTIE EN OPSLAG

- ▶ Bereidingswijze
- ▶ Onafhankelijke productie of gecombineerd met verwarming?
- ▶ **Gecentraliseerde of gedecentraliseerde productie?**
- ▶ Zonne-installatie



GECENTRALISEERD OF GEDECENTRALISEERD?

Gecentraliseerde installatie

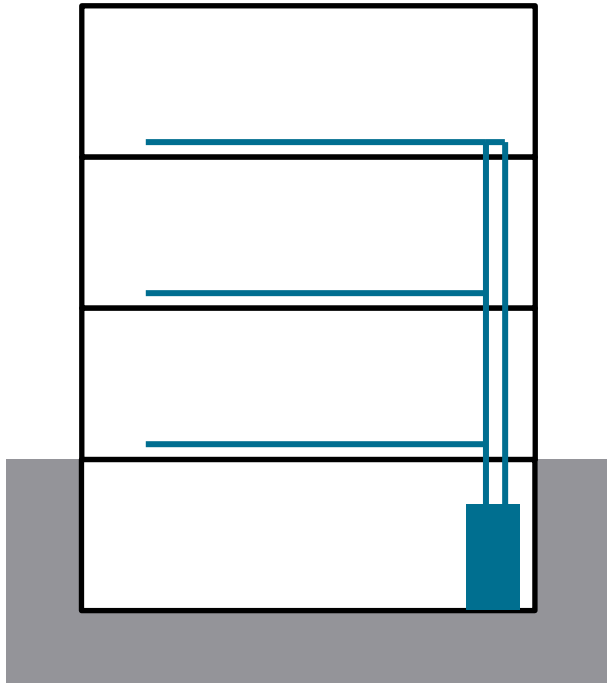

Gedecentraliseerde installaties

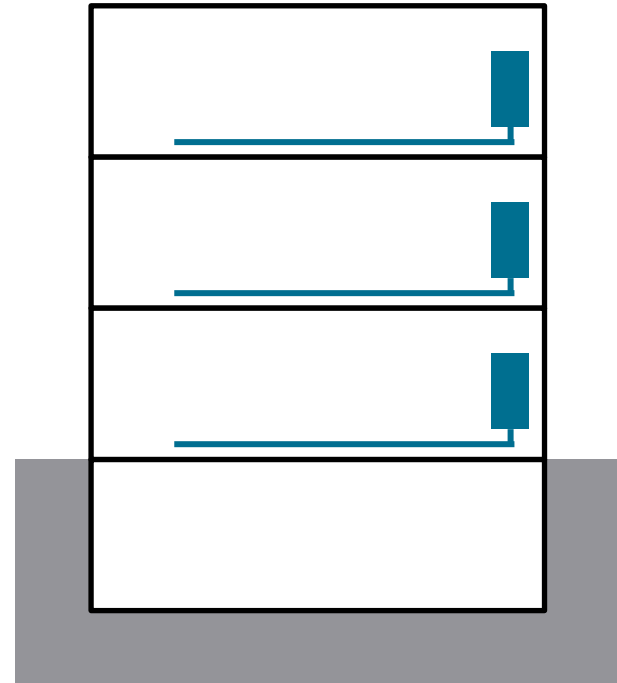

Gecentraliseerde installatie

- + Lagere installatiekosten
- + Lagere onderhoudskosten
- + Neemt minder plaats in
- + Hoger productierendement
- + Minder vermogen en volume (gelijktijdigheid van behoeften)

- Lager distributierendement
- Moeilijkheid om het verbruik te verdelen volgens gebruikers

Gedecentraliseerde installaties

- + Hoger distributierendement
- + Gemakkelijke opsplitsing van gebruikskosten
- + Autonomie van de eindgebruikers

- Maximaal geïnstalleerd vermogen
- Installatie van meerdere toestellen (hogere installatie- en onderhoudskosten)



BEHOEFTE EN EISEN

DISTRIBUTIE

PRODUCTIE EN OPSLAG

- ▶ Bereidingswijze
- ▶ Onafhankelijke productie of gecombineerd met verwarming?
- ▶ Gecentraliseerde of gedecentraliseerde productie?
- ▶ **Zonne-installatie**



Componenten van een zonne-installatie

- ▶ Collectoren:
 - verschillende types: opake of glazen vlakke collectoren, vacuümbuiscollectoren ...
 - Het rendement van de collectoren hangt af van:
 - het type collector
 - de oriëntatie van de collectoren
 - hun hellingshoek
 - het werkingstemperatuurbereik

- ▶ Primaire kring:
 - Gesloten kring die de collectoren verbindt met het opslagvat
 - Warmtedragende vloeistof: water + glycol
 - Aanzienlijke temperatuurschommelingen



Componenten van een zonne-installatie

► Opslagvat

- Compenseert de discontinuïteit van de zonne-energie en het niet-samenvallen van de productie en de behoeften
- De energie wordt via het water opgeslagen in een **verticale** en **geïsoleerde** boiler
- De boiler wordt opgeladen door middel van een warmtewisselaar

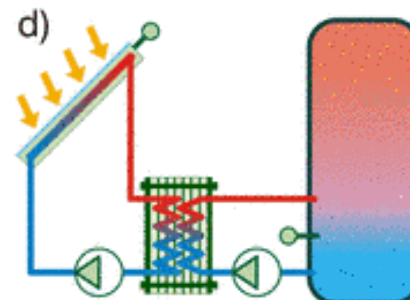
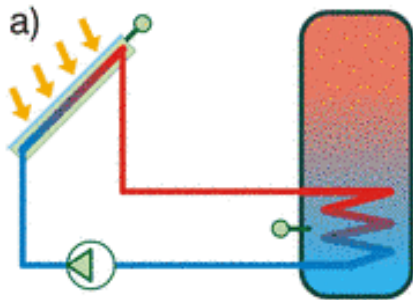

Bron: Energie +

► Regeling

- Zorgt voor in- en uitschakeling van de installatie
- Steunt op de opslagtemperatuur en die van de collectoren



Componenten van een zonne-installatie

- ▶ Naverwarmingssysteem
 - Elektrische naverwarming
 - In de boiler geïntegreerd
 - In serie geschakeld

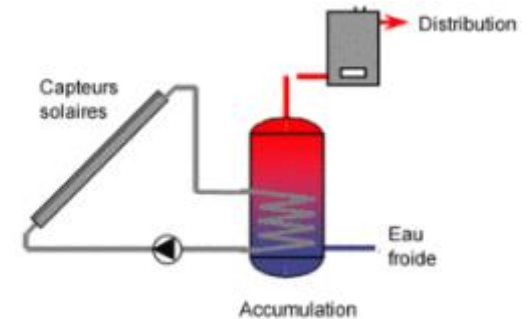
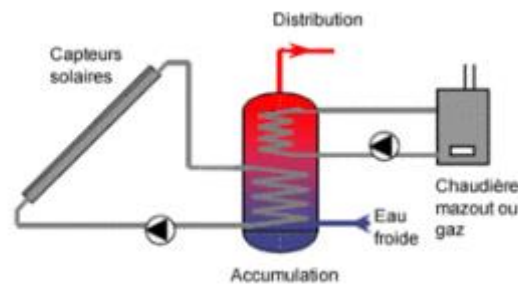
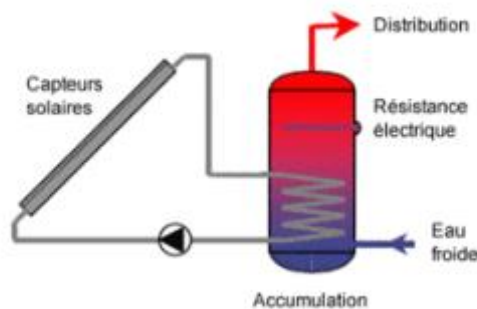
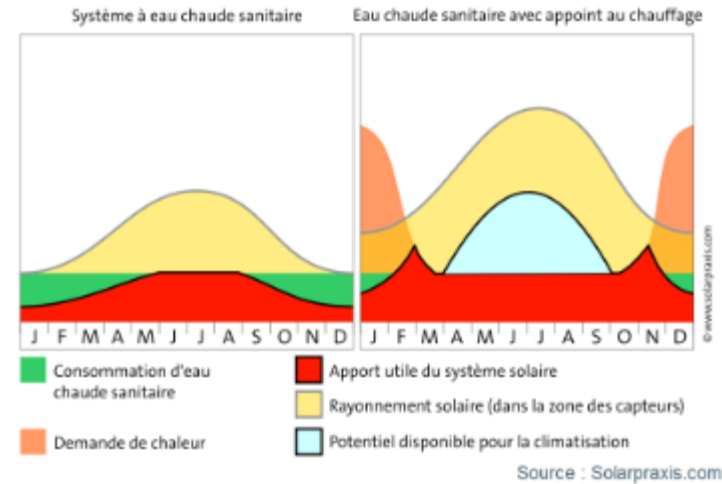

Bron: Energie +



Zonnefractie

- ▶ Dekt 30 tot 50% van de behoeften.
- ▶ Niet-constante energiebron die aangevuld moet worden met een andere hulpbrandstof

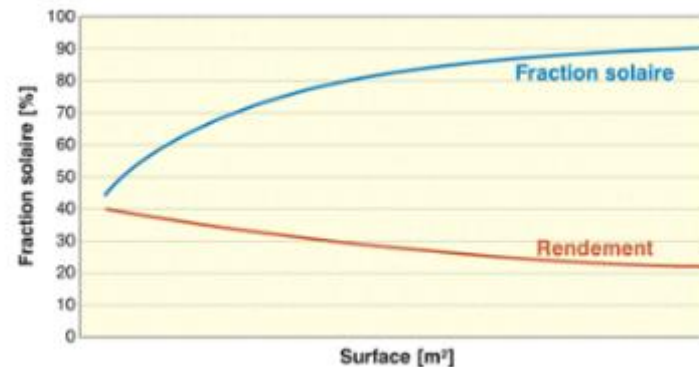
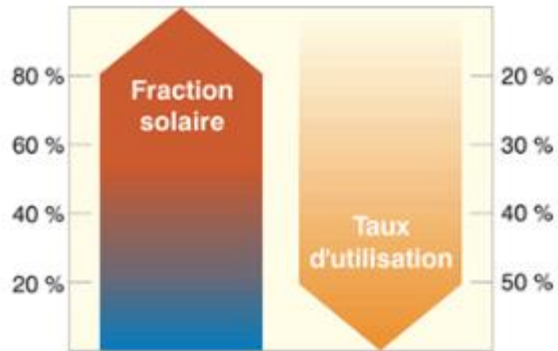

Andere aandachtspunten

- ▶ Niet-constante verwarmingstemperatuur
 - ⇒ **risico van ontwikkeling van legionella (behandeling te voorzien)**
- ▶ Het opslagvolume is beperkt
 - ⇒ **Als de boiler vol is, is er geen opslag meer mogelijk!**





- ▶ De sanitaire warmwaterbehoeften variëren heel weinig in de loop van het jaar.
- ▶ De sanitaire warmwaterproductie moet aangepast worden aan het tapprofiel
- ▶ Het opslagvat en de distributieleidingen isoleren maakt energiebesparingen mogelijk
- ▶ Een thermische zonne-installatie laat niet toe om autonoom te zijn voor sanitair warm water





Gids duurzame gebouwen

www.gidsduurzamegebouwen.brussels

- ▶ THEMA ENERGIE

Dossier | [Verwarming en sanitair warm water: efficiënte installaties garanderen](#)

Dossier | [De optimale productie- en opslagwijze voor verwarming en sanitair warm water kiezen](#)



Websites

- ▶ Energie +

<https://energieplus-lesite.be>

- ▶ WTCB

<https://www.wtcb.be/homepage/index.cfm?cat=publications&sub=infofiches&pag=38&lang=nl>

Twintig legionella-risicopunten in sanitaire installaties





Publicaties

- ▶ WTCB, 1983, TV 145: *Aanbevelingen voor het gebruik van verzinkt stalen buizen voor de distributie van sanitair warm en koud water*
- ▶ WTCB, 2012, TV 245: *Aanbevelingen voor het gebruik van koperen buizen voor de distributie van sanitair koud en warm water*
- ▶ WTCB, 1998, TV 207: *Kunststofbuissystemen voor de distributie van warm en koud water onder druk in gebouwen*
- ▶ WTCB, 2013, *Rapport 14: Ontwerp en dimensionering van centrale-verwarmingsinstallaties met warm water*
- ▶ WTCB, 2008, WTCB-dossier nr. 4/2008 – Katern 8, *Thermische isolatie van leidingen in het Brussels Hoofdstedelijk Gewest*



Opleidingen

- ▶ Verwarming en sanitair warm water: Ontwerp
Do 28/11, 05-12-19/12/19



Sophie HAINE

Projectingenieur

écorce nv

 + 32 4 226 91 60 info@ecorce.be**BEDANKT VOOR UW AANDACHT**